

N°7

Tarifs, équipements et
caractéristiques techniques



LA SOLUTION POUR
LES PROFESSIONNELS

Prix versions

Autonomie	CO ₂ (g/km)	N°7	PALLAS	ÉTOILE	LA PREMIÈRE	PALLAS BUSINESS LINE	
SUR ÉLECTRIQUE : GARANTIE PREMIUM DS SÉRÉNITÉ : JUSQU'À 8 ANS / 160'000 KM							
100% ÉLECTRIQUE, 230 ch							
E-TENSE STANDARD RANGE	Jusqu'à 538 km	0	-	CHF 51'900 1SD7SYPFAFC0A010 / 653367	CHF 58'800 1SD7SYKFAFC0A012 / 653432	-	CHF 57'000 1SD7SYPFAF00A010 / 653433
100% ÉLECTRIQUE, 245 ch							
E-TENSE LONG RANGE	Jusqu'à 740 km	0	-	CHF 59'900 1SD7SYPZDFC0A010 / 653369	CHF 65'400 1SD7SYKZDFC0A010 / 653373	CHF 70'600 1SD7SYVZDFC0A010 / 653375	CHF 63'000 1SD7SYPZDF00A010 / 653434
100% ÉLECTRIQUE, 350 ch							
E-TENSE 4x4 LONG RANGE	Jusqu'à 678 km	0	-	CHF 64'500 1SD7SYPZXIC0A012 / 653418	CHF 69'900 1SD7SYKZXIC0A012 / 653417	CHF 75'100 1SD7SYVZXIC0A012 / 653419	CHF 69'000 1SD7SYPZXI00A012 / 653435
SUR HYBRID : GARANTIE 5 ANS / 100'000 KM							
HYBRIDE, 145 ch							
HYBRIDE e-DCS6	-	135	CHF 42'900 1SD7SYLJH7C0A010 / 653377	CHF 47'900 1SD7SYPJH7C0A010 / 653368	CHF 50'900 1SD7SYKJH7C0A010 / 653372	CHF 54'900 1SD7SYVJH7C0A010 / 653420	CHF 52'000 1SD7SYPJHW00A010 / 653436

Prix conseillés incl. TVA. Ce tarif conseillé est susceptible d'évoluer. Nous vous invitons à consulter votre point de vente pour qu'il vous communique les prix en vigueur et l'offre disponible au moment de l'achat. Ces prix publics conseillés s'entendent en Franc Suisse (CHF) avec TVA incluse au taux de 8.1%.

Équipement de série

N°7

ABS, Antipatinage des roues (ASR) et Contrôle dynamique de stabilité (ESP)
 Accès et démarrage mains libres
 Accoudoir central avant et arrière
 Aide au stationnement arrière, latéral et caméra de recul
 Airbags frontaux latéraux et rideaux
 Allumage automatique des feux
 Boîte à gants réfrigérée, éclairée et floquée
 Calandre 3D en polycarbonate Noir Brillant
 Climatisation automatique bi-zone
 Détection de sous gonflage
 Éclairage des caves à pieds avant
 Éclairage polyambiant
 Ecran tactile 16" avec Android Auto et Apple Carplay sans fil
 Feux arrière LED effet 3D avec traitement écailles et DS LIGHTBLADE
 Frein de stationnement électrique automatique
 Freinage régénératif paramétrable via palettes au volant (sur E-Tense)
 Hill Assist Hill Descent Assist
 Lève-vitres avant et arrière électriques, séquentiels et antipincement
 Pare-brise teinté feuilleté acoustique
 Pare-soleil avec miroirs de courtoisie occultables éclairés à LED
 Plafonnier I-DOME tactile
 Poignées de portes affleurantes couleur caisse à l'avant
 Poignées de portes intérieurs noires
 Prise 12V
 Projecteurs LED avec DS LIGHTBLADE
 Régulateur adaptatif Stop & Go et DS DRIVER ATTENTION MONITORING
 Rétroviseur intérieur électrochrome sans cadre
 Rétroviseurs extérieurs électriques dégivrants, rabattables électriquement
 Sélecteur de mode de conduite (Sport, Normal, Eco)
 Seuils de portes en inox
 SOS & ASSISTANCE
 Surtapis avant et arrière
 Système audio 6 haut-parleurs avec réception DAB+, Bluetooth,
 Vitres arrière et lunette arrière surteintées
 Volant réglable en hauteur et en profondeur

PALLAS = N°7 +

Aide au stationnement avant
 Badge PALLAS
 DS IRIS SYSTEM avec navigation 3D connectée
 Chargeur sans fil ventilé pour smartphone*
 Hayon motorisé avec accès bras chargés
 Vitres latérales avant feuilletées acoustiques
 Sièges avant chauffants
 Pack Tech (uniquement sur E-TENSE) :
 - DS EXTENDED HEAD UP DISPLAY
 - DS DRIVE ASSIST 2.0
 - DS PIXELVISION
 - Rétroviseur intérieur avec fonction Dual-view

* Norme Qi, compatibilité smartphone à vérifier.

ÉTOILE = PALLAS +

Aide au stationnement 360 Vision
 Alarme avec supercondamnation des portes et sécurité enfant électrique
 Badge ÉTOILE
 Clean Cabin avec "Air Quality System"
 DS ACTIVE SCAN SUSPENSION (sauf sur Hybride)
 DS DRIVE ASSIST 2.0 avec DS DRIVER ATTENTION MONITORING
 DS LUMINASCREEEN
 Logo DS éclairé sur le siège
 Pédalier et repose-pied en aluminium
 Sièges Confort avec DS NECK WARMER
 Vitres latérales arrière feuilletées acoustiques
 Pack Absolute Tech (uniquement sur E-TENSE) :
 - DS NIGHT VISION
 - Rétroviseurs extérieurs électrochromes avec projection au sol du logo DS

PALLAS BUSINESS LINE = PALLAS +

Peinture métallisée
 4 roues complètes hiver sur jantes aluminium 19"
 Pack Tech:
 - DS EXTENDED HEAD UP DISPLAY
 - DS DRIVE ASSIST 2.0
 - DS PIXELVISION
 - Rétroviseur intérieur avec fonction Dual-view

LA PREMIÈRE = ÉTOILE +

Badge LA PREMIÈRE
 Intérieur Cuir Nappa Noir Byzantin
 Sièges Lounge
 Système Hifi Electra 3D by FOCAL®
 Volant chauffant
 Pare-brise chauffant

JANTES	Code	N°7	PALLAS	ÉTOILE	LA PREMIÈRE	PALLAS BUSINESS LINE
		Prix en CHF (TTC)	Prix en CHF (TTC)	Prix en CHF (TTC)	Prix en CHF (TTC)	Prix en CHF (TTC)
Jantes alliage 19" Orionis	ZIDT	● (Hybrid)	● (Hybrid)	● (Hybrid)	● (Hybrid)	● (Hybrid)
Jantes alliage 19" Borealis Aero	ZIBC	-	● (E-TENSE)	200 (E-TENSE)	-	● (E-TENSE)
Jantes alliage 20" Lyrae	ZIBD	-	1'000 (E-TENSE)	● (E-TENSE)	200 (E-TENSE)	1'000 (E-TENSE)
Jantes alliage 21" Cassiopeia	ZICX	-	-	1'200 (E-TENSE)	● (E-TENSE)	-



Jantes alliage 19" Orionis



Jantes alliage 19" Borealis



Jantes alliage 20" Lyrae



Jantes alliage 21" Cassiopeia

Teintes carrosserie

	Code	N°7	PALLAS	ÉTOILE	LA PREMIÈRE	PALLAS BUSINESS LINE
		Prix en CHF (TTC)	Prix en CHF (TTC)	Prix en CHF (TTC)	Prix en CHF (TTC)	Prix en CHF (TTC)
Bi-ton étendu DS (capot et toit noirs)	7N03	950	950	950	500	950
Toit noir	JD47	450	450	450	●	450

Bleu Topaze (M) ⁽¹⁾	BCMO	PALLAS / ÉTOILE CHF 1'100		Noir Perla Nera (M) ⁽¹⁾	9VMO	PALLAS / ÉTOILE CHF 1'100	
		PALLAS BUSINESS LINE CHF 0				PALLAS BUSINESS LINE CHF 0	
Cristal Pearl (M)	PHMO	PALLAS / ÉTOILE / LA PREMIÈRE CHF 1'100		Blanc Albâtre (M) ⁽¹⁾	SUMO	CHF 0	
		PALLAS BUSINESS LINE CHF 0					
Gris Palladium (M)	GGMO	PALLAS / ÉTOILE CHF 1'100		Vert Soie (M) ⁽¹⁾	TCMO	PALLAS / ÉTOILE CHF 1'100	
		PALLAS BUSINESS LINE / LA PREMIÈRE CHF 0				PALLAS BUSINESS LINE CHF 0	

INTÉRIEURS DS	Code	N°7	PALLAS	ÉTOILE	LA PREMIÈRE
		Prix en CHF (TTC)	Prix en CHF (TTC)	Prix en CHF (TTC)	Prix en CHF (TTC)-
Intérieur noir Toile DS	FAFX	●	●	-	-
Intérieur Perle et Bleu Éternel Toile DS	ALFC	-	400	-	-
Intérieur Alcantara® Bleu Éternel	AGFL	-	-	●	-
Intérieur Cuir Nappa Noir Basalte	4HFV	-	-	1'900	-
Intérieur Cuir Nappa Gris Céleste	4HFR	-	-	2'050	-
Intérieur Cuir Nappa Noir Byzantin	4HFE	-	-	-	●

GARNISSAGES	Code	SIÈGES	PANNEAUX DE PORTES	PLANCHE DE BORD	CONSOLE	VOLANT	CIEL DE PAVILLON
Intérieur noir Toile DS	FAFX	Cuir vegan	Cuir vegan	Cuir vegan / Noir Graphique	Cuir vegan	Cuir vegan	Tissu
Intérieur Perle et Bleu Éternel Toile DS	ALFC	Cuir vegan	Cuir vegan	Cuir vegan / Aluminium brossé	Cuir vegan	Cuir vegan	Tissu
Intérieur Alcantara® Bleu Éternel	AGFL	Alcantara®	Cuir vegan	Alcantara® / Aluminium brossé	Cuir vegan	Cuir vegan	Tissu
Intérieur Cuir Nappa Noir Basalte	4HFV	Cuir	Cuir vegan	Cuir / bois foncé véritable	Cuir vegan	Cuir Nappa	Tissu
Intérieur Cuir Nappa Gris Céleste	4HFR	Cuir	Cuir vegan	Cuir / bois foncé véritable	Cuir vegan	Cuir Nappa	Tissu
Intérieur Cuir Nappa Noir Byzantin	4HFE	Cuir	Cuir vegan	Cuir / aluminium marbré	Cuir vegan	Cuir Nappa	Tissu

N°7

TARIFS

ÉQUIPEMENT DE SÉRIE

INTÉRIEURS/EXTÉRIEUR

OPTIONS

CARACTÉRISTIQUES
TECHNIQUES

INTÉRIEUR NOIR TOILE DS



N°7

TARIFS

ÉQUIPEMENT DE SÉRIE

INTÉRIEURS/EXTÉRIEUR

OPTIONS

CARACTÉRISTIQUES
TECHNIQUES

INTÉRIEUR TOILE DS PERLE ET BLEU ÉTERNEL



N°7

TARIFS

ÉQUIPEMENT DE SÉRIE

INTÉRIEURS/EXTÉRIEUR

OPTIONS

CARACTÉRISTIQUES
TECHNIQUES

INTÉRIEUR ALCANTARA® BLEU ÉTERNEL

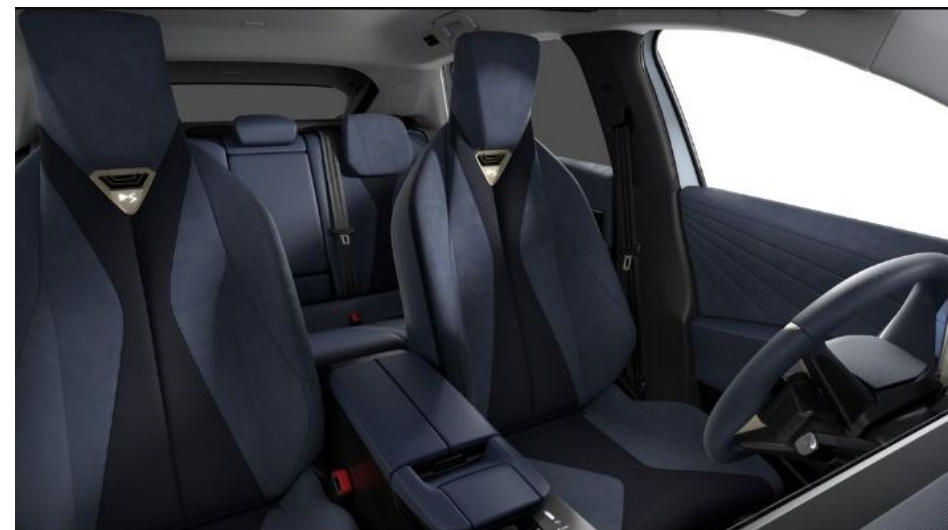

N°7

TARIFS

ÉQUIPEMENT DE SÉRIE

INTÉRIEURS/EXTÉRIEUR

OPTIONS

CARACTÉRISTIQUES
TECHNIQUES

INTÉRIEUR CUIR NAPPA NOIR BASALTE

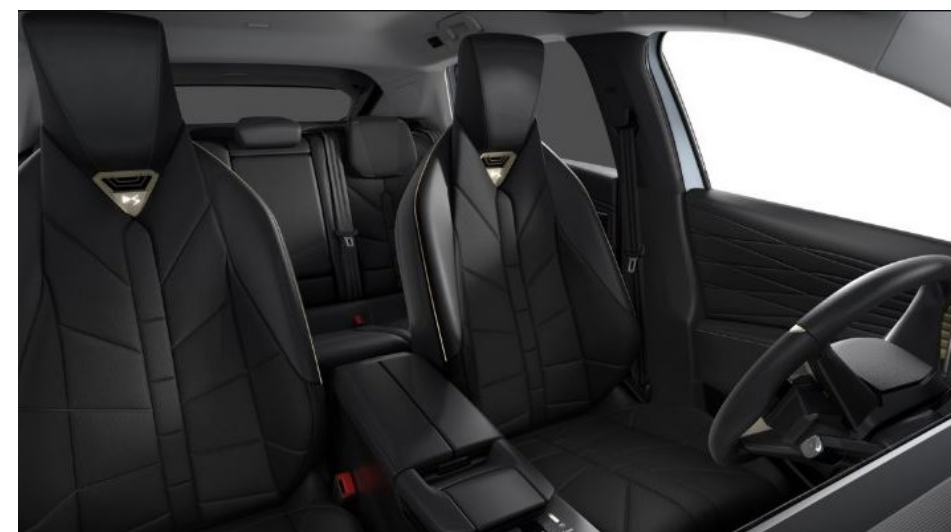

N°7

TARIFS

ÉQUIPEMENT DE SÉRIE

INTÉRIEURS/EXTÉRIEUR

OPTIONS

CARACTÉRISTIQUES
TECHNIQUES

INTÉRIEUR CUIR NAPPA GRIS CELESTE

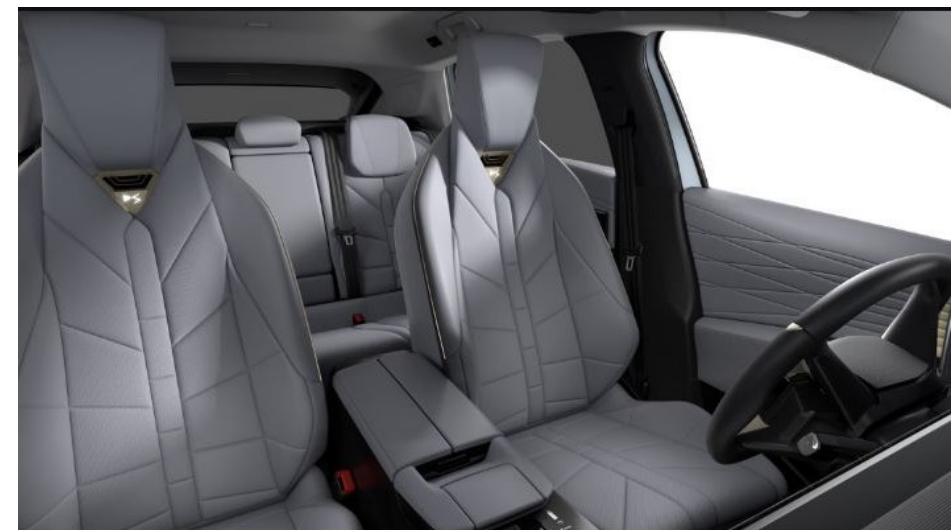

N°7

TARIFS

ÉQUIPEMENT DE SÉRIE

INTÉRIEURS/EXTÉRIEUR

OPTIONS

CARACTÉRISTIQUES
TECHNIQUES

INTÉRIEUR CUIR NAPPA NOIR BYZANTIN



ÉQUIPEMENTS		N°7	PALLAS	ÉTOILE	LA PREMIÈRE	PALLAS BUSINESS LINE
SÉCURITÉ						
ABS, ESP avec aide au démarrage en pente		●	●	●	●	●
Airbags frontaux latéraux et rideaux		●	●	●	●	●
Alarme avec supercondamnation des portes et sécurité enfant électrique	Périmétrique, volumétrique, fonction anti-soulèvement et système de supercondamnation avec sélectivité des ouvrants.	-	PACK COMFORT	●	●	PACK COMFORT
Allumage automatique des feux		●	●	●	●	●
DS PIXEL VISION et commutation automatique des feux de route		-	● (E-TENSE) PACK TECH (HYBRID)	●	●	●
Essuie-glace avant automatique		●	●	●	●	●
Détection de sous gonflage		●	●	●	●	●
Adaptive Cruise Control Stop & Go et DS DRIVER ATTENTION MONITORING	- le régulateur de vitesse adaptatif avec fonction Stop & Go - le freinage automatique d'urgence jusqu'à 80 km/h - le maintien dans la voie - la reconnaissance étendue des panneaux de signalisation - l'Alerte Attention Conducteur	●	●	-	-	●
DS DRIVE ASSIST 2.0 avec DS DRIVER ATTENTION MONITORING	- le régulateur de vitesse adaptatif et prédictif avec fonction Stop & Go - le freinage automatique d'urgence jusqu'à 80 km/h - la reconnaissance étendue des panneaux de signalisation - l'alerte de détection trafic arrière - Conduite semi-autonome : aide au changement de voie, surveillance d'angles morts longue distance, aide au positionnement dans la voie, adaptation automatique et intelligente de la vitesse - l'Alerte Attention Conducteur	-	● (E-TENSE) PACK TECH (HYBRID)	●	●	●
DS NIGHT VISION		-	-	●	●	-

ÉQUIPEMENTS		Code	N°7	PALLAS	ÉTOILE	LA PREMIÈRE	PALLAS BUSINESS LINE
SÉCURITÉ (suite)							
Feux arrière LED effet 3D avec traitement écailles et DS LIGHTBLADE			●	●	●	●	●
Frein de stationnement électrique automatique			●	●	●	●	●
Freinage régénératif paramétrable via palettes au volant			●	●	●	●	●
Hill Assist & Hill Descent Assist			●	●	●	●	●
Kit anti-crevaison			●	●	●	●	●
Roue de secours	Incompatible avec le Système Hifi Electra 3D by FOCAL® et indisponible sur E-TENSE 4x4 LONG RANGE	RS18	CHF 150	CHF 150	CHF 150	-	CHF 150
Projecteurs LED avec DS LIGHTBLADE			●	●	-	-	●
Rétroviseurs extérieurs électriques dégivrants, rabattables électriquement			●	●	-	-	●
Rétroviseurs extérieurs électrochromes avec projection au sol du logo DS et fonction anti-éblouissement			-	-	● (E-TENSE) PACK ABSOLUTE TECH (HYBRID)	●	-
Rétroviseur intérieur électrochrome sans cadre			●	●	●	●	●
Rétroviseur intérieur électrochrome sans cadre avec fonction Dual-view			-	●	●	●	●
SOS & ASSISTANCE			●	●	●	●	●
Surveillance d'angles morts			-	PACK COMFORT	●	●	PACK COMFORT

ÉQUIPEMENTS		N°7	PALLAS	ÉTOILE	LA PREMIÈRE	PALLAS BUSINESS LINE
CONFORT						
ADML PROXIMITY - Accès et Démarrage mains libres		●	●	●	●	●
Aide au stationnement arrière, latéral et caméra de recul		●	●	●	●	●
Aide au stationnement avant		PACK TECH NAV	●	●	●	●
360 Vision		-	PACK COMFORT	●	●	PACK COMFORT
Boîte à gants réfrigérée, éclairée et floquée		●	●	●	●	●
Clean Cabin avec "Air Quality System"		-	-	●	●	-
Climatisation automatique bi-zone		●	●	●	●	●
DS ACTIVE SCAN SUSPENSION	* Non disponible sur HYBRID	--	--	●*	●*	--
Essieu arrière rigide		● HYBRID	● HYBRID	● HYBRID	-	● HYBRID
Essieu arrière multibras		--	● E-TENSE	● E-TENSE	● E-TENSE	● E-TENSE
Hayon motorisé avec accès bras chargés		--	●	●	●	●
Lève-vitres avant et arrière électriques, séquentiels et antipincement		●	●	●	●	●
Pare-brise chauffant		-	-	PACK ABSOLUTE COMFORT	●	-
Pare-brise teinté feuilleté acoustique		●	●	●	●	●
Pare-soleil avec miroirs de courtoisie occultables éclairés à LED		●	●	●	●	●
Plafonnier I-DOME tactile		●	●	●	●	●
Sélecteur de mode de conduite		●	●	●	●	●

ÉQUIPEMENTS	Code	N°7	PALLAS	ÉTOILE	LA PREMIÈRE	PALLAS BUSINESS LINE
CONFORT (suite)						
Pack sièges avant à réglages manuels - Sièges avant manuels à 6 voies avec mousse haute densité - Banquette arrière rabattable 40/20/40 avec mousse haute densité - 2 fixations ISOFIX à l'arrière		●	-	-	-	-
Pack sièges avant chauffants - Sièges avant manuels à 8 voies avec mousse haute densité - Inclinaison électrique du coussin des sièges avant - Sièges avant chauffants - Réglages lombaires à 4 voies - 2 fixations ISOFIX à l'arrière		-	●	-	-	●
Sièges Confort avec DS NECK WARMER - Sièges avant électriques et chauffants au confort ultime - Réglage longitudinal, en hauteur, par inclinaison du dossier, avec mémorisation de deux positions de conduite sur le siège conducteur - Traversins réglables sur l'assise - DS NECK WARMER éclairé du logo DS pour une douce diffusion d'air chaud au niveau de la nuque des passagers avant - 2 fixations ISOFIX à l'arrière		-	PACK COMFORT	●	-	PACK COMFORT
Sièges Lounge avec DS NECK WARMER - Sièges avant chauffants, ventilés, massants et électriques au confort ultime - Réglage longitudinal, en hauteur, par inclinaison du dossier, avec mémorisation de deux positions de conduite sur le siège conducteur - Traversins réglables sur l'assise - DS NECK WARMER éclairés du logo DS pour une douce diffusion d'air chaud au niveau de la nuque des passagers avant - Sièges arrière chauffants - 2 fixations ISOFIX à l'arrière		-	-	PACK ABSOLUTE COMFORT	●	-
Toit panoramique vitré feuilleté	OK01	-	CHF 1'000	CHF 1'000	CHF 1'000	CHF 1'000
Vitres latérales avant et arrière feuilletées et acoustiques		-	PACK COMFORT	●	●	p*
Vitres latérales avant feuilletées acoustiques		-	●	-	-	●
Volant chauffant		-	-	PACK ABSOLUTE COMFORT	●	-
Volant réglable en hauteur et en profondeur		●	●	●	●	●

ÉQUIPEMENTS		Code	N°7	PALLAS	ÉTOILE	LA PREMIÈRE	PALLAS BUSINESS LINE
STYLE EXTÉRIEUR							
Attelage RDSO		AQ05	CHF 900	CHF 900	CHF 900	CHF 900	CHF 900
Badge AWD sur le hayon	*Uniquement sur E-TENSE 4x4 LONG RANGE		-	●*	●*	●*	●*
Badge DS			●				
Badge «DS AUTOMOBILES» sur le hayon			●	●	●	●	●
Badge ÉTOILE					●		
Badge LA PREMIÈRE			-	-	-	●	-
Badge PALLAS			-	●	-	-	●
Badge AWD sur le hayon			-	-	-	●	-
Calandre 3D en polycarbonate translucide			●	●	-	-	●
DS LUMINASCREEN			-	-	●	●	-
Poignées de portes affleurantes couleur caisse à l'avant	Poignées de portes arrières intégrées		●	●	●	●	●
Vitres arrière et lunette arrière surteintées			●	●	●	●	●

ÉQUIPEMENTS	N°7	PALLAS	ÉTOILE	LA PREMIÈRE	PALLAS BUSINESS LINE
STYLE INTÉRIEUR					
Accoudoir central avant	●	●	●	●	●
Accoudoir central arrière	●	●	●	●	●
Eclairage des caves à pieds avant	●	●	●	●	●
Eclairage polyambiant	●	●	●	●	●
Logo DS illuminé sur dossiers de sièges avant	-	PACK COMFORT	●	●	PACK COMFORT
Pédalier et repose-pied en aluminium	-	-	●	●	-
Poignées de portes intérieures noires	●	●	●	●	●
Seuils de portes en inox	●	●	●	●	●
Surtapis avant et arrière	●	●	●	●	●

ÉQUIPEMENTS		Code	N°7	PALLAS	ÉTOILE	LA PREMIÈRE	PALLAS BUSINESS LINE
ÉLECTRIFICATION (E-TENSE)							
Câble de recharge Mode 3, compatible 22kW			-	●	●	●	●
Chargeur embarqué 11 kW (V2L)				●	●	●	●
Chargeur embarqué 22 kW (V2L)		LZ08	-	CHF 1'400	CHF 1'400	CHF 1'400	CHF 1'400
Pompe à chaleur				●	●	●	●
MULTIMÉDIA							
Chargeur sans fil ventilé pour Smartphone	Norme Qi, compatibilité smartphone à vérifier		-	●	●	●	●
DS EXTENDED HEAD UP DISPLAY			-	●	●	●	●
Ecran tactile capacitif 16" HD avec Android Auto et Apple Carplay sans fil			●	●	●	●	●
DS IRIS SYSTEM avec navigation 3D connectée			PACK TECH NAV	●	●	●	●
Pack Connect PLUS pour 3 ans			●	●	●	●	●
2 prises 12V	1 dans la console centrale, 1 dans le coffre		●	●	●	●	●
4 prises USB-C rétroéclairées (2 à l'avant, 2 à l'arrière)			●	●	●	●	●
Système audio 6 HP			●	●	●	-	●
Système Hifi Electra 3D by FOCAL®			-	-	PACK ABSOLUTE COMFORT	●	

ÉQUIPEMENTS		Code	N°7	PALLAS	ÉTOILE	LA PREMIÈRE	PALLAS BUSINESS LINE
PACKS							
Pack Tech Nav	Inclut : - Aide au stationnement avant, arrière et caméra de recul - DS IRIS SYSTEM avec navigation 3D connectée	J7AZ	CHF 700	-	-	-	-
Pack Tech	Inclut : - DS EXTENDED HEAD UP DISPLAY - DS DRIVE ASSIST 2.0 avec DS DRIVER ATTENTION MONITORING - DS PIXELVISION - Rétroviseur intérieur électrochrome sans cadre avec fonction Dual-view	J7A0	-	CHF 2'900 (HYBRID) ● (E-TENSE)	-	-	●
Pack Absolute Tech	Inclut : - DS EXTENDED HEAD UP DISPLAY - DS NIGHT VISION - Rétroviseurs extérieurs électrochromes, électriques, dégivrants, rabattables électriquement avec projection au sol du logo DS et fonction anti-éblouissement	J7A4	-	-	CHF 2'400 (HYBRID) ● (E-TENSE)	-	-
Pack Comfort	Inclut : - Aide au stationnement avant, arrière et 360 Vision - Alarme avec supercondamnation des portes et sécurité enfant électrique - Sièges Confort avec DS NECK WARMER - Vitres latérales avant et arrière feuilletées et acoustiques	J7BA	-	CHF 1'600	-	-	CHF 1'600
Pack Absolute Comfort	Inclut : - Pare-brise chauffant - Sièges Lounge avec DS NECK WARMER - Système Hifi Electra 3D by FOCAL® - Volant chauffant	J7BC	-	-	CHF 2'800	-	-

	HYBRID	E-TENSE Standard Range	E-TENSE Long Range	E-TENSE 4x4 Long Range
MOTORISATION ÉLECTRIQUE				
Puissance boost maxi en kW CEE (ch CEE)	-	190 (260)	207 (280)	276 (375)
Puissance maxi en kW CEE (ch CEE)	21 (28)	169 (230)	180 (245)	257 (350)
Couple max., ECE (Nm)	51	343	343	509
Type de batterie / Capacité (kWh)	Lithium-ion NMC / 0,4	Lithium-Ion NMC 80 brute / 73,7 nette	Lithium-Ion NMC 104 brute / 97,2 nette	Lithium-Ion NMC 104 brute / 97,2 nette
MOTORISATION THERMIQUE				
Nombre de cylindres et cylindrée (cm³)	3 / 1199	-	-	-
Puissance maxi en kW CEE (ch CEE) à tr/min	100 (136) @ 5500	-	-	-
Couple maxi en Nm CEE à tr/min	230 @ 1750	-	-	-
Puissance maxi cumulée en kW CEE (ch CEE)	107 (145)	-	-	-
Transmission	6 rapports	-	-	-
RECHARGE				
De 20 à 80 % (Boîtier mural 11kW / 32 A) avec chargeur embarqué 11 kW	-	4h45	6h10	6h10
De 20 à 80 % (Boîtier mural 22kW / 32 A) avec chargeur embarqué 22 kW	-	2h35	3h20	3h20
De 20 à 80 % (Chargeur rapide - 160 kW courant continu)	-	31 min	27 min	27 min

	HYBRID	E-TENSE Standard Range	E-TENSE Long Range	E-TENSE 4x4 Long Range
AUTONOMIE 100% ÉLECTRIQUE				
Autonomie maximale en cycle mixte WLTP (km)	-	Pallas / Pallas Business Line : 538 km Etoile : 519 km	Pallas / Pallas Business Line: 740 km Etoile : 704 km La Première : 684 km	Pallas / Pallas Business Line: 678 km Etoile : 655 km La Première : 638 km
CONSOMMATIONS (WLTP)				
Consommation électrique en cycle mixte WLTP (kWh/100km)	-	19,3	19,6	20,2
Consommation de carburant en cycle mixte WLTP (L/100km)	6.0	-	-	-
Emissions de CO₂ (g/km) en cycle mixte	135	0	0	0
Classe d'efficacité énergétique	E	C	C	C
Emissions de CO₂ liées à la fourniture de carburant (Hybrid) / d'électricité (E-Tense)	28	21	22	22
Equivalent essence (l / 100 km)	-	2.12	2.16	2.22
Norme de dépollution	Euro 6.ebis	Euro 6.ebis	Euro 6.ebis	Euro 6.ebis
DIRECTION				
Diamètre de braquage entre trottoirs pour les jantes jusqu'à 20" / 21" (m)	10,90 / 11,45	10,90 / 11,45	10,90 / 11,45	10,90 / 11,45

Les valeurs de consommation de carburant et d'émissions de CO₂ indiquées sont conformes à l'homologation WLTP (Règlement UE 2017/948). À partir du 1^{er} décembre 2018, les véhicules neufs sont réceptionnés sur la base de la procédure d'essai harmonisée au niveau mondial pour les véhicules légers (WLTP), qui est une nouvelle procédure d'essai plus réaliste permettant de mesurer la consommation de carburant et les émissions de CO₂. Cette procédure WLTP remplace complètement le nouveau cycle européen de conduite (NEDC), qui était la procédure d'essai utilisée précédemment. Les conditions d'essai étant plus réalistes, la consommation de carburant et les émissions de CO₂ mesurées selon la procédure WLTP sont, dans de nombreux cas, plus élevées que celles mesurées selon la procédure NEDC. Les valeurs de consommation de carburant et d'émissions de CO₂ peuvent varier en fonction des équipements spécifiques, des options et des types de pneumatiques. Veuillez à vous rapprocher de votre point de vente pour plus de renseignements. Plus d'informations sur le site internet www.dsautomobiles.ch/fr/inside-ds/technologies/wltp.html. Moyenne de toutes les voitures de tourisme immatriculées pour la première fois: 111 g CO₂/km. Catégorie énergétique valable pour une immatriculation avant le 31 décembre de l'année en cours.

Valeur cible provisoire selon le nouveau cycle d'essai WLTP: 93.6 CO₂ g/km.

	HYBRID	E-TENSE Standard Range	E-TENSE Long Range	E-TENSE 4x4 Long Range
MASSES (en kg)				
Masse à vide mini CEE (avec poids conducteur de 75 kg)	1631	2166	2213	2327
Masse totale admissible en charge CEE (MTAC)	2100	2630	2700	2770
Masse totale roulante autorisée (MTRA)	2750	3900	3900	4200
Masse maxi remorquable (kg) : remorque freinée	650	1270	1200	1430
Masse maxi remorquable (kg) : remorque non freinée	650	750	750	750
Charge maxi sur flèche / sur barres de toit (kg)	80 / 80	80 / 80	80 / 80	80 / 80

PERFORMANCES (conducteur seul)				
Vitesse maximale (km/h)	201	190	190	190
1000 m départ arrêté (s)	32,6	27,9	27,7	25,5
0 à 100 km/h (s)	10,4	7,7	7,8	5,4

VOLUMES				
Nombre de places	5	5	5	5
Volume de coffre (L)	560	560	560	560
Volume du coffre au pavillon avec banquette arrière rabattue (L)	1570	1570	1570	1570

	HYBRID	E-TENSE Standard Range	E-TENSE Long Range	E-TENSE 4x4 Long Range
DIMENSIONS				
Longueur (mm)		4660		
Largeur hors rétroviseurs / avec rétroviseurs (mm)		1900 / 1930		
Hauteur (mm)		1625 - 1635		
Porte-à-faux avant (mm)		955		
Porte-à-faux arrière (mm)		915		
Voie avant (mm)		1630 - 1635		
Voir arrière (mm)		1630 - 1650		
Garde au sol (mm)		156 - 170		
Empattement (mm)		2790		

RÉSERVOIR				
Volume de réservoir de carburant (l)	55	-	-	-

LIAISONS AU SOL – FREINS - PNEUMATIQUES				
Transmission	Traction avant	Traction avant	Traction avant	intégrale
Liaison au sol avant / arrière	Pseudo-MacPherson / Twist beam	Pseudo-MacPherson / Multi-link		
Freins avant (mm)	Ventilés / 304 x 28	Ventilés / 365x37		
Freins arrière (mm)	Ventilés / 290 x 12	Ventilés / 356x26		
Pneumatiques (de série ou en option, selon les versions)	225/55 R19 103 V	235/55 R19 105 V 235/50 R20 104 V 255/40 R21 102 Y		

SERVICES CONNECTÉS	N°7	PALLAS	ÉTOILE	LA PREMIÈRE	PALLAS BUSINESS LINE
DS CONNECT ONE est inclus pour une durée de 10 ans (1)	•	•	•	•	•
Fonctionnalités essentielles					
Géolocalisation (mode confidentialité)	•	•	•	•	•
Mises à jour logicielles par liaison radio	•	•	•	•	•
Notifications embarquées	•	•	•	•	•
Sécurité et assistance					
Appel d'urgence	•	•	•	•	•
DS Assistance	•	•	•	•	•
Entretien du véhicule					
Alerte en temps réel sur l'état du véhicule et rappel d'entretien	•	•	•	•	•
Historique des alertes de santé (2)	•	•	•	•	•
Rapport sur l'état du véhicule (2)	•	•	•	•	•
Divertissement					
Jeux	•	•	•	•	•
Expérience électrique					
Télécommande électronique : surveillez l'état de charge (3)	•	•	•	•	•
Télécommande électronique : Programmation de la charge (3)	•	•	•	•	•
Télécommande e-Remote : Programmation du préclimatisation de l'habitacle (3)(4)	•	•	•	•	•
DS e-Coaching	-	-	-	-	-
Préconditionnement de la batterie (5)	•	•	•	•	•
Application Free2move Charge	•	•	•	•	•

(1) Activation par le client requise pour bénéficier des services DS Connect ONE.

(2) Service à activer chez le concessionnaire

(3) Commandes depuis l'application MyDS.

(4) Climatisation automatique requise

(5) Réduit considérablement les temps de recharge lorsqu'un trajet est planifié via le Planificateur de trajet ainsi que lors de la recharge à domicile.

SERVICES CONNECTÉS	N°7	PALLAS	ÉTOILE	LA PREMIÈRE	PALLAS BUSINESS LINE
DS CONNECT PLUS inclus pendant 36 mois, puis renouvelable ensuite (1)	●	●	●	●	●
Sécurité et assistance					
Alarme connectée (2)	○	○	●	●	○
Télécommande					
Verrouiller/déverrouiller les portes à distance	●	●	●	●	●
Allumer les phares à distance	●	●	●	●	●
Activer le klaxon à distance	●	●	●	●	●
Mon rapport de trajet	●	●	●	●	●
Trouver ma voiture	●	●	●	●	●
Navigation connectée (3)					
Reconnaissance vocale naturelle	○	●	●	●	●
Assistant vocal (ChatGPT, dernière mise à jour des connaissances)	○	●	●	●	●
Mise à jour des cartes par liaison radio	○	●	●	●	●
Mise à jour des cartes via USB	○	●	●	●	●
Géorepérage	○	●	●	●	●
Météo en direct	○	●	●	●	●
Trafic en temps réel	○	●	●	●	●
Recherche TomTom (recherche de points d'intérêt en ligne)	○	●	●	●	●
Recherche de stations-service (stations-service et prix du carburant) (4)	○	●	●	●	●
Localisateur de bornes de recharge	○	-	-	-	-
Stationnement hors voirie (4)	○	●	●	●	●

- (1) Activation par le client requise pour bénéficier de la période d'essai de 36 mois des services DS Connect PLUS. Tarif du renouvellement après la période d'essai : CHF 12,5 par mois (pour les véhicules non équipés de la navigation 3D connectée) ou CHF 8,5 par mois (véhicules équipés de la navigation connectée). Ces prix peuvent être amenés à évoluer à tout moment.
- (2) Nécessaire pour bénéficier de l'alarme physique dans le véhicule lors de l'achat. (inclus dans le pack « Confort » pour PALLAS).
- (3) Système DS IRIS avec navigation 3D connectée requis.
- (4) Seules les informations provenant des parkings et stations-service partenaires sont affichées.

SERVICES CONNECTÉS	N°7	PALLAS	ÉTOILE	LA PREMIÈRE	PALLAS BUSINESS LINE
(suite)	●	●	●	●	●
DS CONNECT PLUS inclus pendant 36 mois, puis renouvelable ensuite (1)					
Stationnement sur voirie (2)					
Envoyer au système de navigation (3)					
Expérience électrique					
Planificateur de trajet pour véhicules électriques (4)					
Itinéraires pour véhicules électriques intégrés (5)					
e-ROUTES par Free2Move charge (6)					
À LA DEMANDE					
Expérience de conduite					
Volant chauffant à la demande (7)	-	○ ⁽⁸⁾	○ ⁽⁹⁾ / ● ⁽¹⁰⁾	●	○
Contrôle de traction avancé à la demande (11) uniquement disponible sur versions E-TENSE à traction avant.	-	●	●	●	●

(1) Activation par le client requise pour bénéficier de la période d'essai de 36 mois des services DS Connect PLUS. Tarif du renouvellement après la période d'essai : CHF 12,5 par mois (pour les véhicules non équipés de la navigation 3D connectée) ou CHF 8,5 par mois (véhicules équipés de la navigation connectée). Ces prix peuvent être amenés à évoluer à tout moment.

(2) Seules les informations provenant des parkings et stations-service partenaires sont affichées.

(3) Permet d'envoyer l'itinéraire défini dans l'application MyDS vers le système de navigation du véhicule.

(4) Commandes depuis l'application MyDS.

(5) Système DS IRIS avec navigation 3D connectée requise (inclus dans le pack Nav pour la N° 7)

(6) Mise en miroir sans fil (Apple CarPlay® / Android Auto™) requise

(7) Activation à distance via la boutique en ligne pour les véhicules éligibles. CHF 100 /an ou CHF 250 pour 10 ans. Ces prix peuvent être amenés à évoluer à tout moment.

(8) En option sur les versions PALLAS équipées du Pack Tech.

(9) En option sur les versions ÉTOILE non équipées du Pack Confort ou du Pack Confort Absolu.

(10) De série sur les versions ÉTOILE équipées du Pack Confort ou du Pack Confort Absolu.

(11) Activation à distance via la boutique en ligne pour les véhicules éligibles. CHF 80 /an ou CHF 200 pour 10 ans. Ces prix peuvent être amenés à évoluer. Versions éligibles : versions électriques Pallas, Pallas Business Line, Etoile ou La Première à traction avant.

PRESTATIONS DE GARANTIE DE SÉRIE SUR E-TENSE

DS SÉRÉNITÉ
JUSQU'À 8 ANS
GARANTIE PREMIUM

- ▶ **DS Sérénité, jusqu'à 8 ans de garantie ou 160'000 km*, comprenant:**
 - ▶ L'ensemble des pannes ou dysfonctionnements mécaniques, électriques et électroniques, y compris sur le système d'infodivertissement
 - ▶ Une assistance remorquage gratuite, en cas de batterie de traction déchargée, jusqu'à 3 fois par an jusqu'à la borne la plus proche (ou la borne du choix du client dans un rayon de 50 km)
 - ▶ Un véhicule de courtoisie DS
- ▶ **12 ans de garantie contre la perforation de la carrosserie par la corrosion**
- ▶ **3 ans de garantie sur la peinture**
- ▶ **DS Assistance d'une durée de 8 ans ou 160'000 km**.** Incluant accidents, pannes, erreur de carburant, perte de clé, crevaison
- ▶ **8 ans ou 160'000 km**** pour au moins 70% de la capacité de la batterie pendant la période de garantie

*La garantie premium DS Sérénité de 8 ans étend gratuitement la garantie constructeur (3 ans/100 000 km) jusqu'à 8 ans ou 160'000 km, au premier terme atteint, à condition que les entretiens soient effectués sans interruption dans le réseau officiel de réparateurs DS conformément au plan d'entretien. Valable pour tous les véhicules de tourisme DS entièrement électriques (BEV) neufs vendus en Suisse à partir du 16 septembre 2025 (spécifique DS 3 E-Tense : à partir de février 2026) avec justificatif d'entretien conforme aux prescriptions du réseau officiel de réparateurs DS. Vous trouverez les conditions complètes sous <https://www.dsautomobiles.ch/fr/votre-ds/garanties-et-assistance/garantie-ds-serenite.html>.

**Au premier terme échu.

Les informations contenues dans ce document commercial correspondent aux caractéristiques techniques du véhicule présenté au moment de la diffusion. Elles ne peuvent être considérées comme contractuelles, DS Automobiles se réservant le droit de modifier les caractéristiques techniques de ses modèles, en fonction notamment de l'évolution technique sans être tenu de mettre à jour ce document. Pour plus d'informations, veuillez contacter votre concessionnaire DS.



PRESTATIONS DE GARANTIE DE SÉRIE SUR HYBRID

- ▶ **5 ans de garantie ou 100'000 km***
- ▶ **12 ans de garantie contre la perforation de la carrosserie par la corrosion**
- ▶ **3 ans de garantie sur la peinture**

*Au premier terme échu. Hors pièce d'usure.

Les informations contenues dans ce document commercial correspondent aux caractéristiques techniques du véhicule présenté au moment de la diffusion. Elles ne peuvent être considérées comme contractuelles, DS Automobiles se réservant le droit de modifier les caractéristiques techniques de ses modèles, en fonction notamment de l'évolution technique sans être tenu de mettre à jour ce document. Pour plus d'informations, veuillez contacter votre concessionnaire DS.

Dimensions

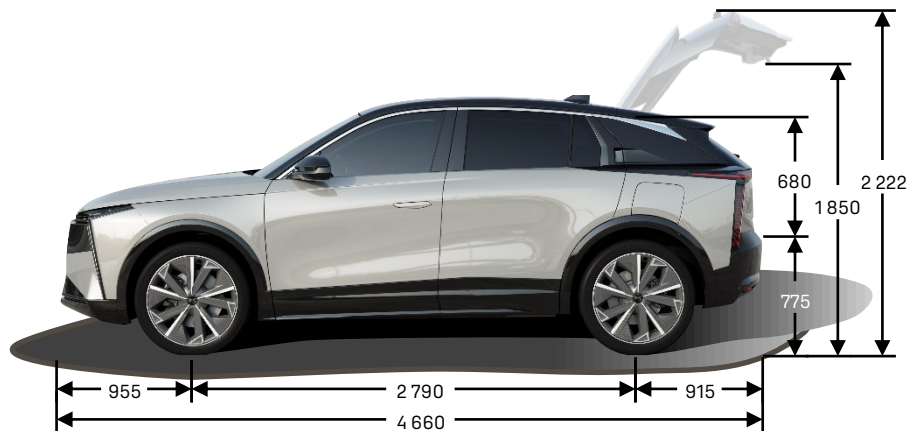
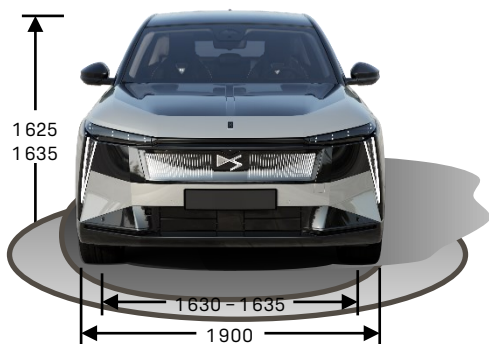

E-TENSE 4x4 LONG RANGE : 515 I VDA

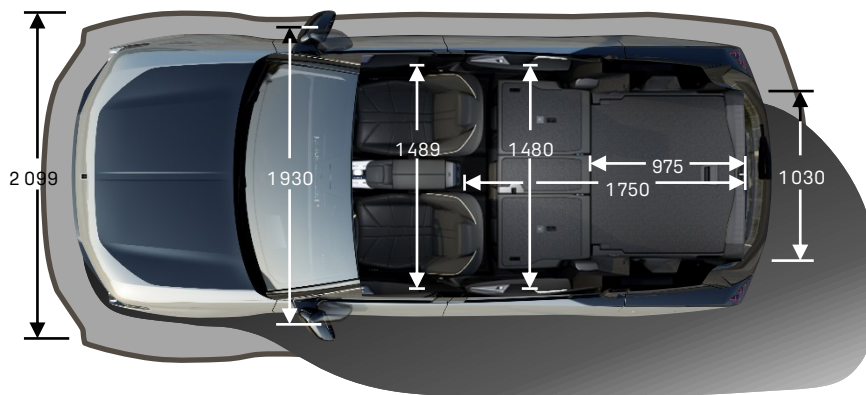
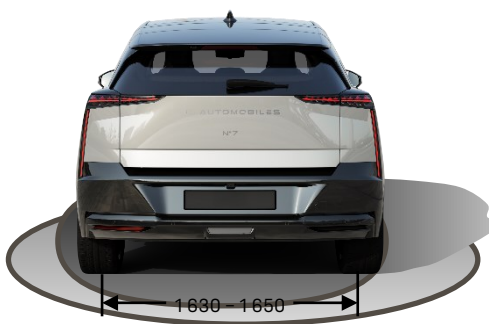

E-TENSE 4x4 LONG RANGE : 1525 I VDA

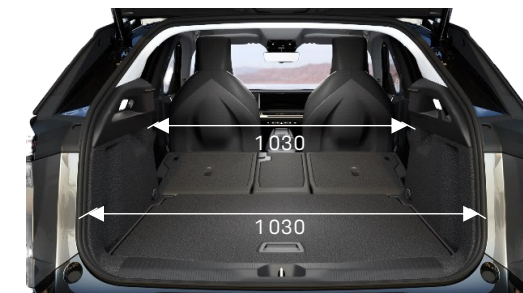
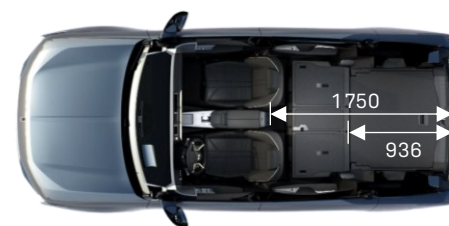



DS AUTOMOBILES
Spirit of Avant-Garde

JUIN 2026 - DS AUTOMOBILES SUISSE

Les informations contenues dans ce document commercial correspondent aux caractéristiques techniques du véhicule présenté au moment de la diffusion. Elles ne peuvent être considérées comme contractuelles, DS Automobiles se réservant le droit de modifier les caractéristiques techniques de ses modèles, en fonction notamment de l'évolution technique sans être tenu de mettre à jour ce document. Les tarifs conseillés sont susceptibles d'évoluer. Nous vous invitons à consulter votre point de vente pour qu'il vous communique les prix en vigueur et l'offre disponible au moment de l'achat.